

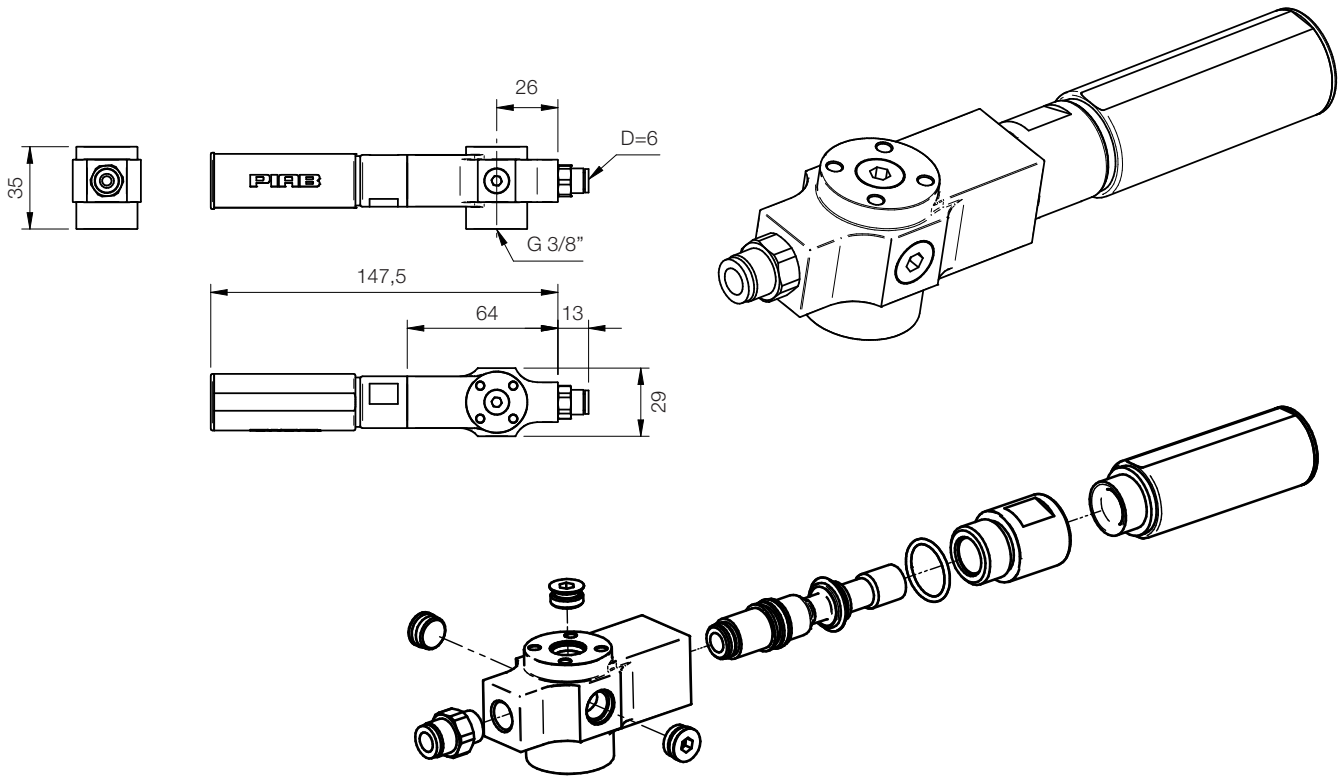

Ejektorpump Pivac SX 42

- Okänslig för partiklar och skräp
- Mycket evakueringssnabb
- Vakuumnivå till 65 -kPa
- Lämplig för hantering av läckande och täta föremål

Artikelnr 811-0105



Tekniska data

Beskrivning	Enhet	Värde
Drivtryck, max.	MPa	0.7
Temperaturområde	°C	-10-80
Vikt	g	74g
Material		NBR, PA, SS

Vakuumflöde

Drivtryck MPa	Luftförbrukning NI/s	Vakuumflöde (NI/s) vid olika vakuumnivåer (-kPa)							Max vakuum -kPa
		0	10	20	30	40	50	60	
0.6	2.21	3.46	3.02	2.41	1.70	1.02	0.61	0.47	65

Evakueringstid

Drivtryck MPa	Luftförbrukning NI/s	Evakueringstid (s/l) för att nå olika vakuumnivåer (-kPa)						Max vakuum -kPa
		10	20	30	40	50	60	
0.6	2.21	0.038	0.074	0.123	0.204	0.356	0.577	65

Rådgör gärna med en specialist från PIVAC.

PIVAC AB och PIVAC SYD AB – 2 organisationer med samma plattform för den Svenska Materialhanteringen.
 Vi erbjuder lösningar för hantering av produkter med Vakuumteknik. Specialister inom Vakuum – komponenter och system, Support och Service.
 Ett brett sortiment med kända varumärken inom materialhantering: **PIAB** - Vakuumpumpar/COAXejektorer, Sugkoppar och Vakuumtransport.
FEBA – Byggbitar för optimalt lätta och starka verktyg med hög flexibilitet; EAOT. **Legris** – Tryckluftskopplingar och Armatur när kraven på kvalitet och sortiment överväger. **Vaculex** – Ergonomiska, effektiva Lyfthjälpmiddel för rationell manuell materialhantering.